

Смеситель для ванны "под наклоном"

(исключая ручки, стойки для наборного или настенного крепления и основания Regent)- T9-QT

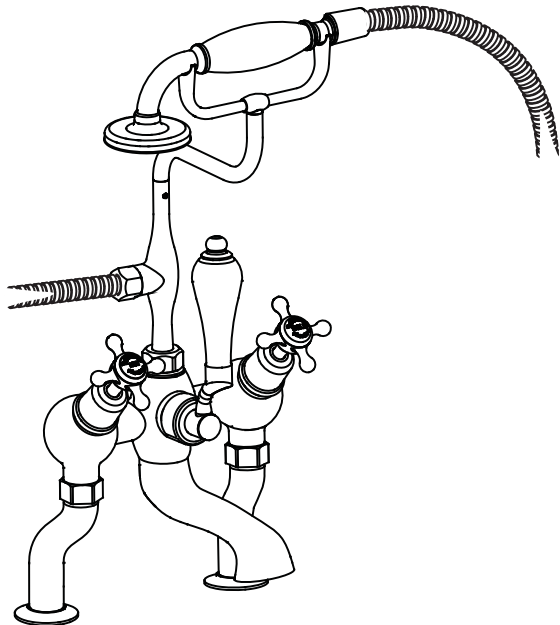

Наборное крепление

* В комплект данного смесителя не входят ручки, стойки для наборного крепления или основания. Ручки и стойки изображены только в качестве примера.

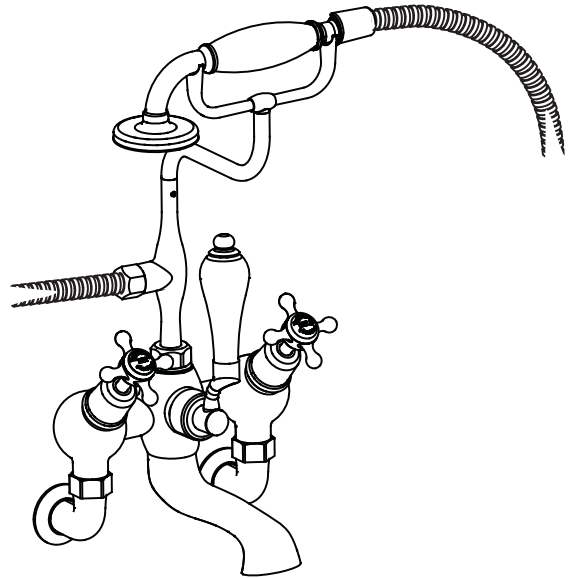

Настенное крепление

* В комплект данного смесителя не входят ручки, соединения для настенного крепления или основания. Ручки и соединения изображены только в качестве примера.

Option 1:

Burlington предлагает 3 разных типа ручек на ваш выбор.

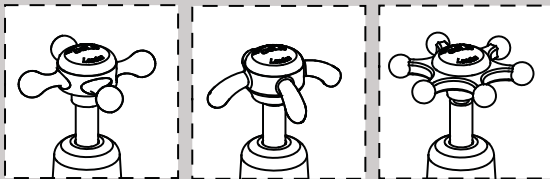

Claremont

Anglesey

Birkenhead

Option 2:

Burlington предлагает также основание (высотой 27mm).

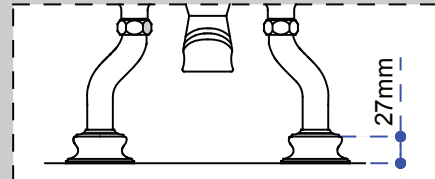

НЕ ВХОДИТ В КОМПЛЕКТ ПОСТАВКИ

Важно

- Мы рекомендуем установку данного смесителя квалифицированным мастером.
- Проверьте смеситель сразу по получении. Убедитесь в том, что он не поврежден и у вас есть полный комплект всех частей, необходимых для установки и использования.
- Все смесители Burlington должны иметь подвод горячей и холодной воды при уравновешенном давлении. Если это не соблюдается, то смеситель не будет функционировать правильно. Необходимо установить обратные клапаны на обе трубы подачи холодной и горячей воды (не входят в комплект поставки).
- Пропустите воду, чтобы убедиться, что никакие примеси и загрязнения не попадут в смеситель.
- Перекройте подачу воды перед началом работ.
- Внимательно прочтите данную инструкцию и сохраните ее для дальнейшего использования.

Рабочее давление

Максимально допустимое давление до 2,5 атмосфер. Если давление в системе выше, то необходимо установить регулятор давления.

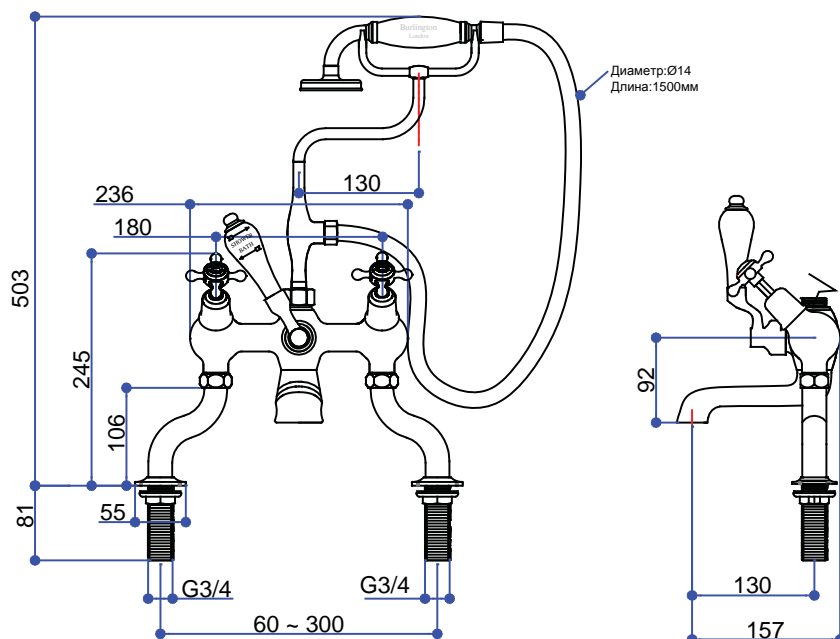

Установка

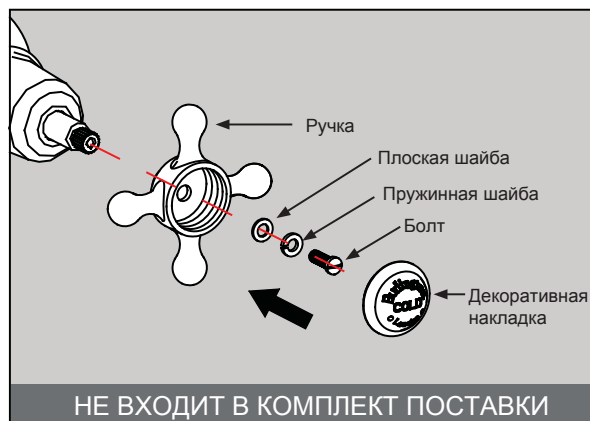
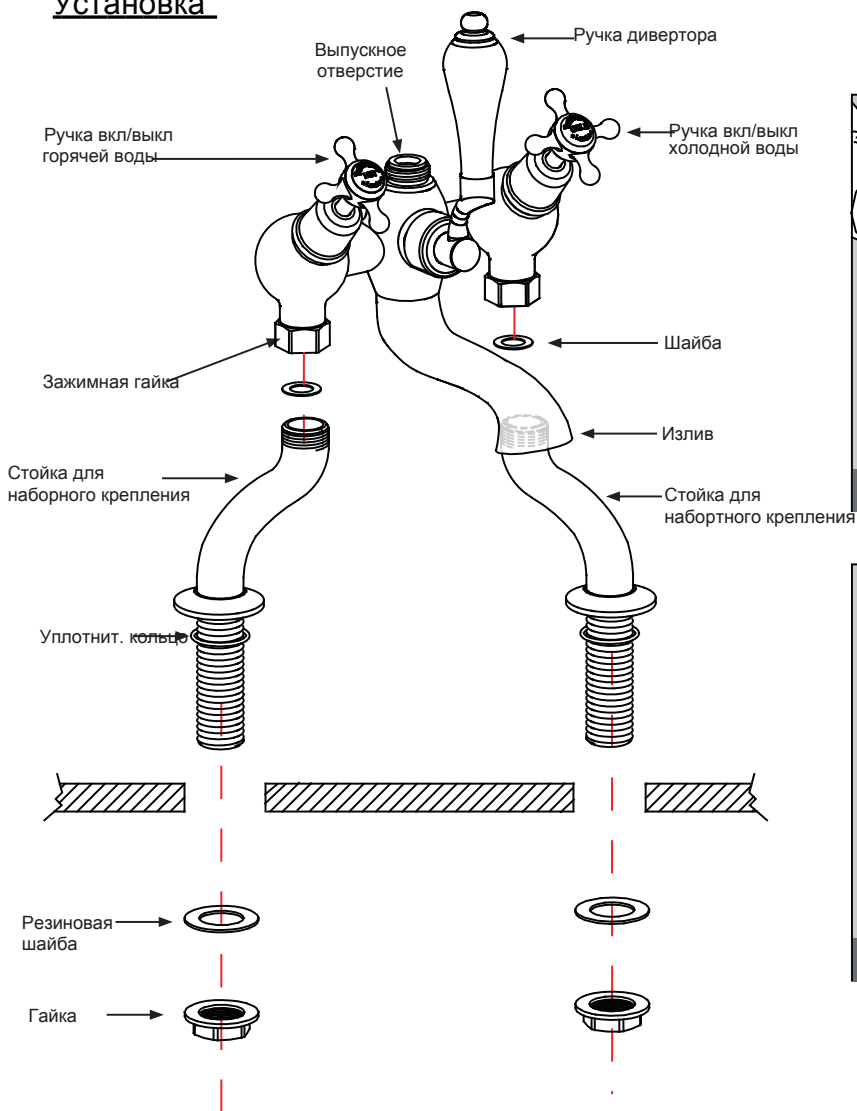

При наборном креплении смесителя необходимо сперва установить стойки T18 (стойки для наборного крепления).

- A) Открутите шайбы и гайки со стоек для наборного крепления.
- B) Вставьте стойки в два отверстия ванны.
- C) Затяните резиновую шайбу и гайку с нижней стороны ванны. Убедитесь в том, что расстояние между центрами обеих стоек равно 180мм.
- D) Наденьте зажимную гайку и прикрутите смеситель к стойкам для наборного крепления.

Размеры

Настенное крепление

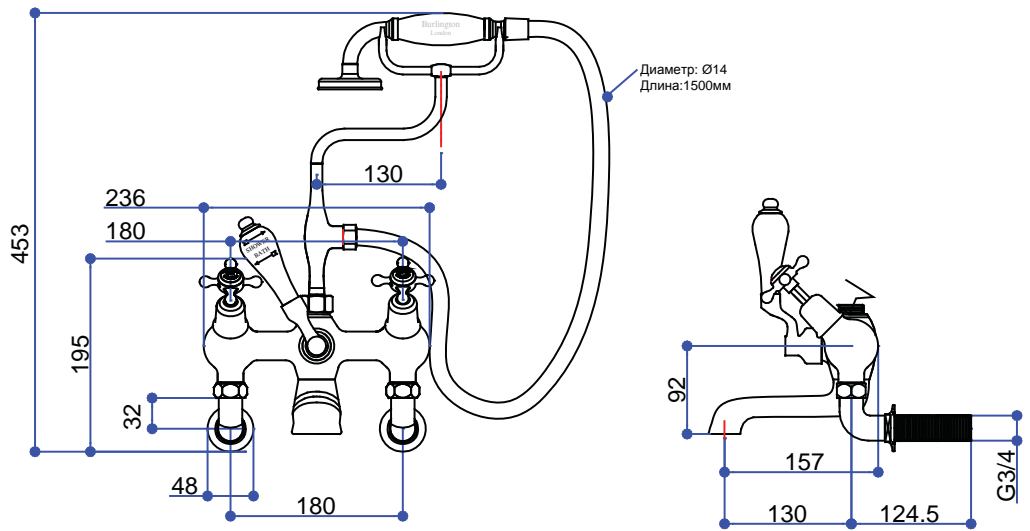

Установка

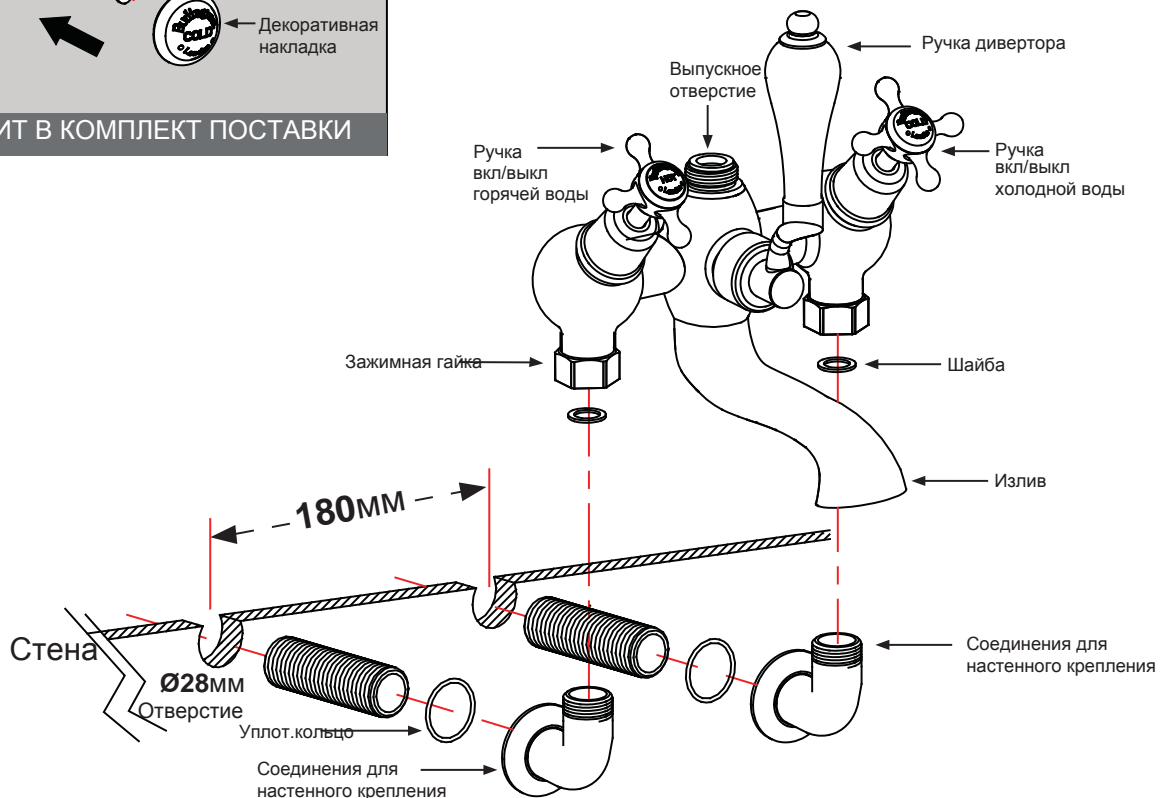
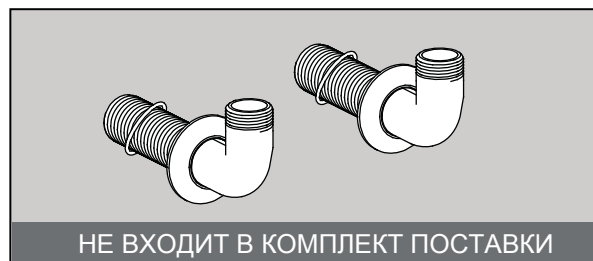
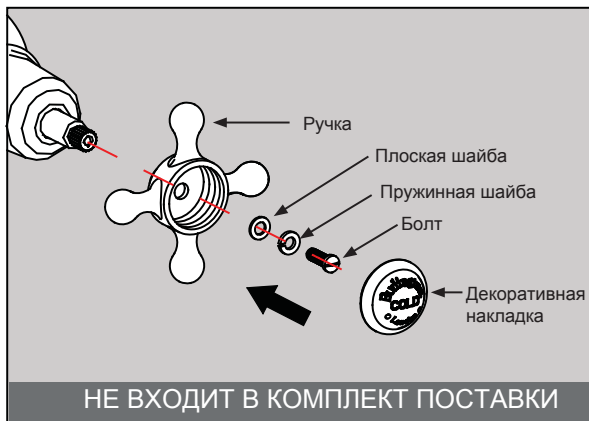

При настенном креплении смесителя необходимо сперва установить соединения Т17-2 (соединения для настенного крепления).

А) В стене просверлите 2 отверстия диаметром 28мм (расстояние между центрами отверстий должно быть 180мм).

В) Отсоедините концевую часть соединения от коленчатой части.

С) Нанесите уплотняющую массу на концевую часть соединений, а затем вставьте их в отверстия в стене. Между соединением и стеной/керамической плиткой можно вставить фибровую уплотнительную шайбу (не входит в комплект).

Д) Подсоедините трубы подвода воды к обоим концам соединений. При виде спереди подвод горячей воды должен быть слева, холодной справа.

Е) Соедините концевую и коленчатую части соединений. Убедитесь в том, что выпускные отверстия направлены вверх, а расстояние между их центрами равно 180 мм.

Ф) Наденьте зажимную гайку и прикрутите смеситель к соединениям настенного крепления.

Установка подставки для ручного душа

А) Вставьте шайбу в концевую гайку стойки для ручного душа и прикрутите ее к корпусу смесителя.

В) Если вы не планируете устанавливать "S-образную" подставку для ручного душа, просто открутите ее при помощи торцевого ключа (открутите два винта со шлицем).

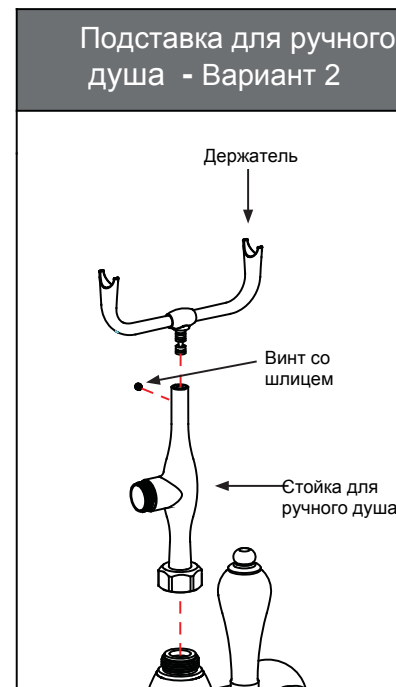
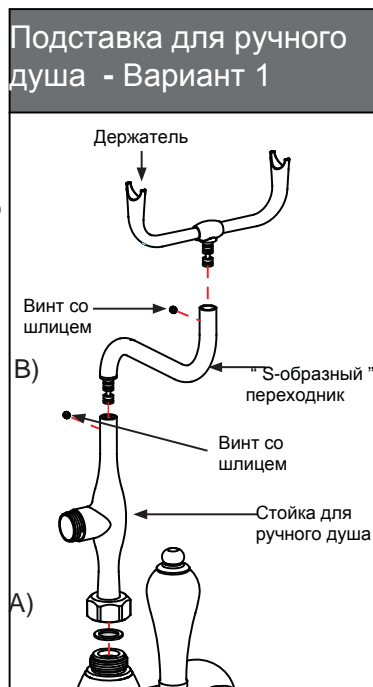

Установка ручного душа и шланга

А) Вставьте регулятор воды в конец шланга и соедините его с выпускным отверстием. Туго затяните.

В) Вставьте шайбу в коническую форсунку шланга, вставьте ручной душ, туго затяните.

С) Если напор воды из шланга очень слабый, снимите регулятор воды и замените его на шайбу.

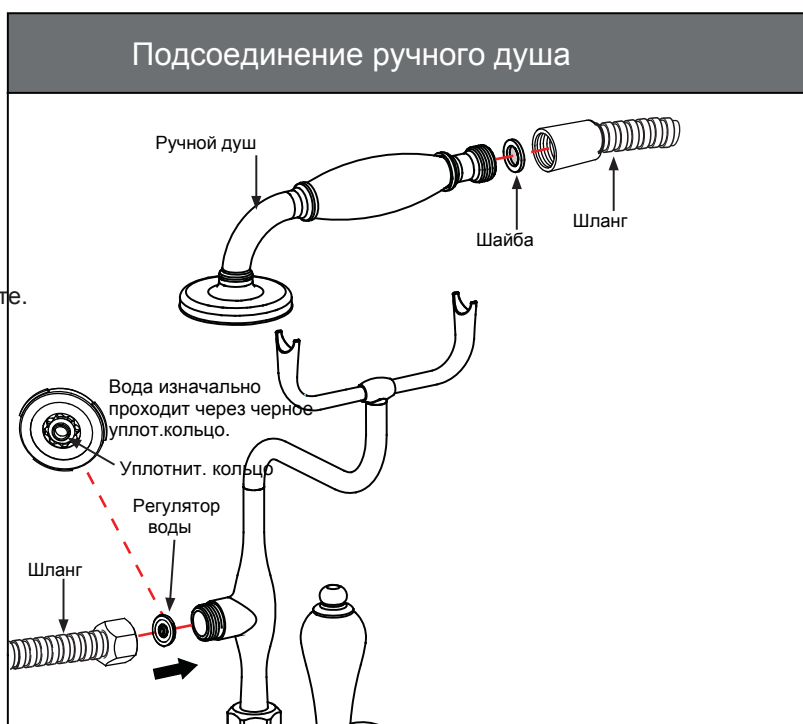

Выпрямитель и аэратор

Смеситель поставляется с установленным на фабрике выпрямителем потока воды. Если давление воды высокое, необходимо заменить выпрямитель на аэратор.

При помощи ключа NEOPERL открутите выпрямитель из носика крана. Установите входящий в комплект аэратор, туго закрутите его. (Если у вас нет ключа Neoperl, вы можете использовать верхнюю часть аэратора/выпрямителя в качестве ключа).



Выпрямитель

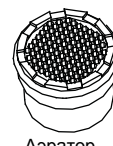

Аэратор

Уход

Перед использованием: открутите фильтр и пропустите воду в течение 5 минут. Прикрутите фильтр обратно.

Периодически:

Промойте проточной водой, пока наконечник очистится от всех загрязнений. Установите наконечник на место и туго прикрутите его ключом.

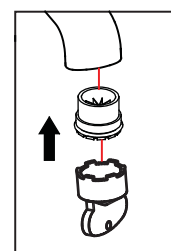
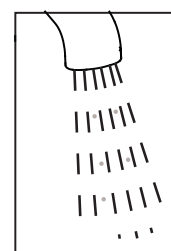
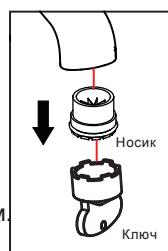

Не рекомендуется использовать какие-либо бытовые чистящие средства для ухода за смесителем. Смеситель можно мыть только мыльной водой, споласкивать чистой водой и насухо вытирать мягкой тряпкой.